

Kaadas

S500–5W

Руководство пользователя

www.kaadasgroup.com

Дружеское напоминание :

Уважаемые клиенты, благодарим вас за использование нашего умного замка.

Пожалуйста, проверьте содержимое упаковки и внимательно прочитайте инструкцию перед установкой, а затем установите изделие в соответствии с инструкцией.

Наша компания не несет никакой ответственности за прямые или косвенные проблемы с изделием, другие опасности и убытки, если вы не будете следовать инструкции по установке.

Содержание

1. Важная информация

Инструкция по технике безопасности
Предупреждение
Утилизация использованной батареи и замка

2. Установка

Содержимое упаковки
Сборочный чертёж
Подготовка к установке
Установка

3. Обзор

Передняя панель
Задняя панель

4. Настройка

Перед установкой
Указатель меню
Вход в основной режим
Смена мастер PIN-кода
Добавление PIN-кода пользователя
Добавление отпечатка пальца пользователя
Добавление карты пользователя
Удаление PIN-кода пользователя
Удаление отпечатка пальца пользователя
Удаление карты пользователя
Настройка режима открытия
Настройка системы
Запись запроса
Расширенная функция (дополнительно)

4 Как использовать

Разблокировка снаружи
Разблокировка механическим ключом
Блокировка снаружи / блокировка изнутри / двойная блокировка изнутри

6. Другие функции

Восстановление заводских настроек по умолчанию
Кнопка перезагрузки
Переключатель безопасной ручки
Аварийный источник питания
Замена батареи

1. Важная информация

Инструкция по технике безопасности

Изучите все инструкции перед использованием этого умного замка. Гарантия не распространяется на повреждения, вызванные несоблюдением инструкций.

- Рекомендуется использовать корпуса/аксессуары, указанные компанией.
- Используйте только щелочные батареи, входящие в комплект данного изделия
- Не разбирайте данное изделие во избежание звукового сигнала или повреждения изделия.
 - Не царапайте считыватель отпечатков пальцев острыми предметами, иначе это может привести к необратимому повреждению.
 - Не подвергайте изделие воздействию агрессивных веществ, чтобы не повредить внешний защитный слой.
 - Не вешайте посторонние предметы на ручку, чтобы не нарушить нормальное использование дверного замка.
 - При чистке изделия протирайте его мягкой тканью.
- Не разбирайте аккумулятор во время работы устройства.
- Воспользуйтесь услугами профессионального инженера для установки дверного замка и следуйте стандартной инструкции по установке компании, и не устанавливайте его самостоятельно.
- После установки дверного замка немедленно измените основной PIN-код по умолчанию и храните механический ключ в надежном месте. Не разглашайте PIN-код посторонним лицам.
- При срабатывании сигнализации о низком заряде батареи, пожалуйста, своевременно замените все батареи.

Предупреждение

- Держите батарею подальше от огня во избежание взрыва.
- Не замыкайте два полюса провода батареи металлическими предметами во избежание взрыва.
- Убедитесь, что замену или техническое обслуживание выполняет специалист, уполномоченный компанией Kaadas.
- Ваша гарантия может быть аннулирована, если вы использовали аксессуары другого производителя или не рекомендованные Kaadas.

Утилизация использованной батареи и замка

Ознакомьтесь с местной системой классификации и сбора электронных продуктов.

Соблюдайте местные правила и не выбрасывайте использованные батареи вместе с обычным бытовым мусором.

Правильная утилизация использованных продуктов помогает избежать потенциального негативного воздействия на окружающую среду и здоровье человека.

2. Установка

Содержимое упаковки

Данный список пакетов предназначен только для справки, все содержимое зависит от фактической продукции.

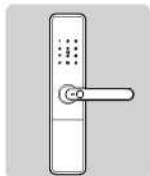

Передняя панель
(включая силиконовую
прокладку)

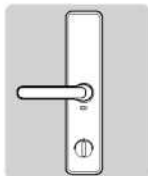

Задняя панель (включая
силиконовую прокладку)

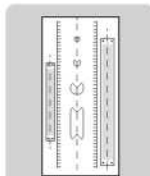

Шаблон для сверления



Паз

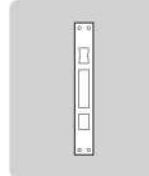

Запорная планка



Механический
ключ и цилиндр
ключа

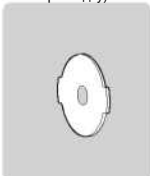

Монтажная пластина

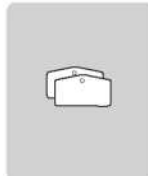

Карта пользователя



Комплект винтов



Руководство пользователя



Губка для промывки

Сборочный чертёж

Для понимания процесса установки трехмерной сборки полезно знать конструкцию замка.

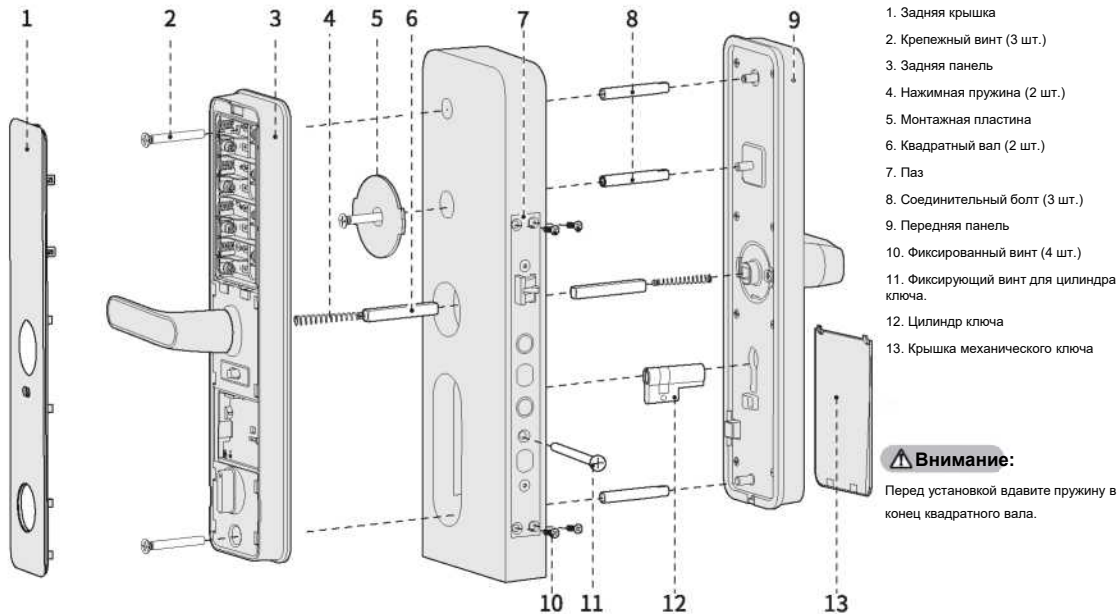

Подготовка к установке

Проверьте направление открытия двери

Данное изделие может быть установлено на двери с левым входом, левым выходом, правым входом и правым выходом.

Правый выход



Правый вход



Левый выход



Левый вход

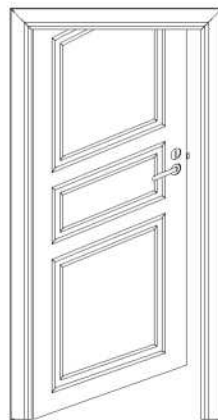

Изменение направления фиксации

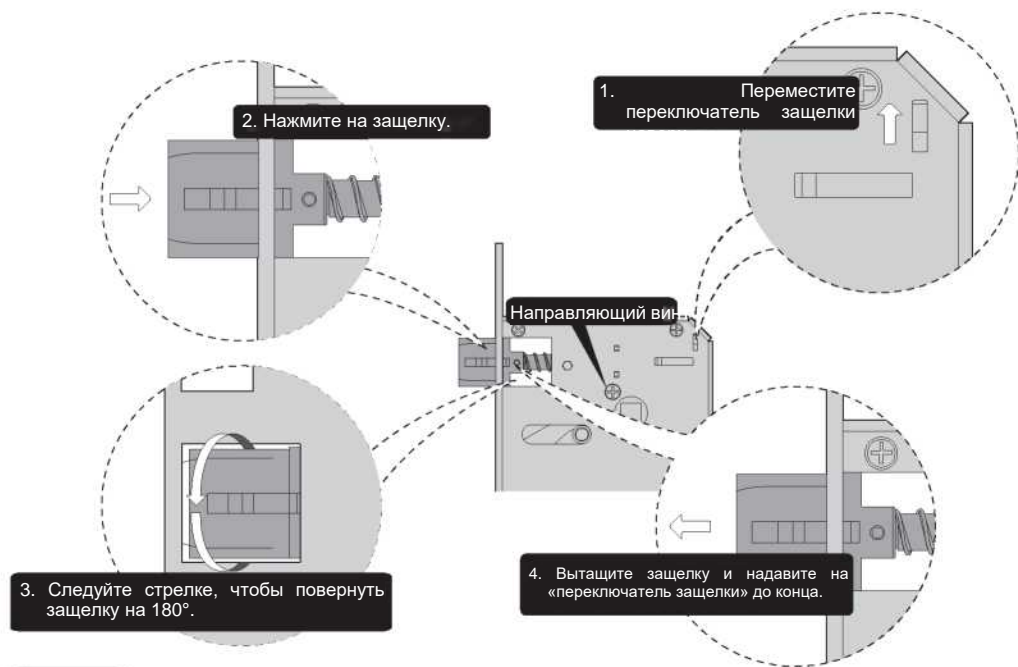

⚠️ Внимание:

Измените сторону направляющих винтов в соответствии с направлением открытия двери. (Убедитесь, что направляющий винт закреплен на корпусе замка с внутренней стороны двери. Это позволит открыть дверь с помощью ручки изнутри).

Изменение направления ручки

Изменение направления ручки передней панели

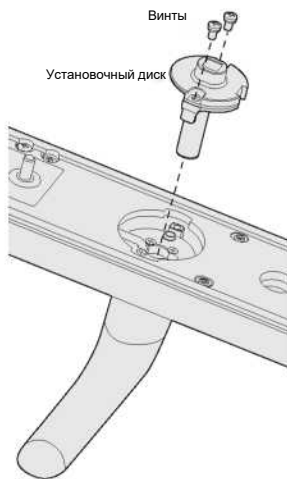

1. Снимите 2 винта, установочный диск и защитную втулку.

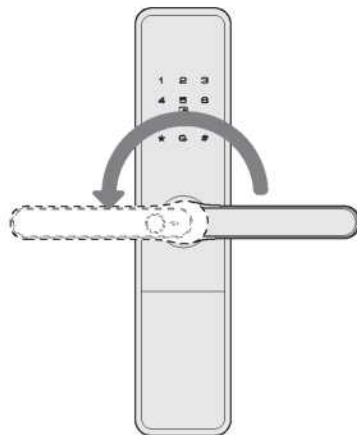

2. Поверните ручку на другой конец.

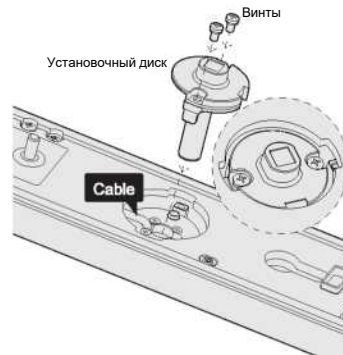

3. Переместите кабель датчика на верхнюю сторону, затем установите на место установочный диск и защитную втулку и затяните винты.

Изменение направления ручки задней панели



1. Выньте 2 винта и установочный диск.

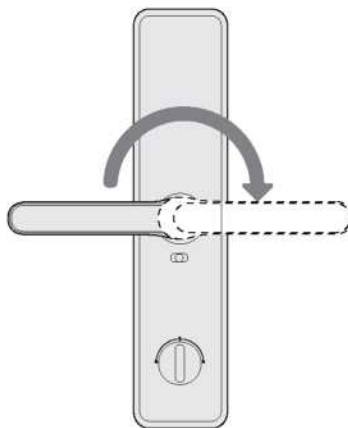

2. Поверните ручку на другой конец.

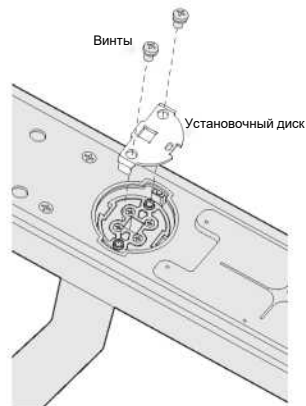

3. Установите на место установочный диск и защитную втулку и затяните винты.

Внимание:

Выберите правильный комплект винтов в соответствии с толщиной вашей двери. Комплект винтов по умолчанию предназначен для дверей толщиной 38-60 мм.

Установка

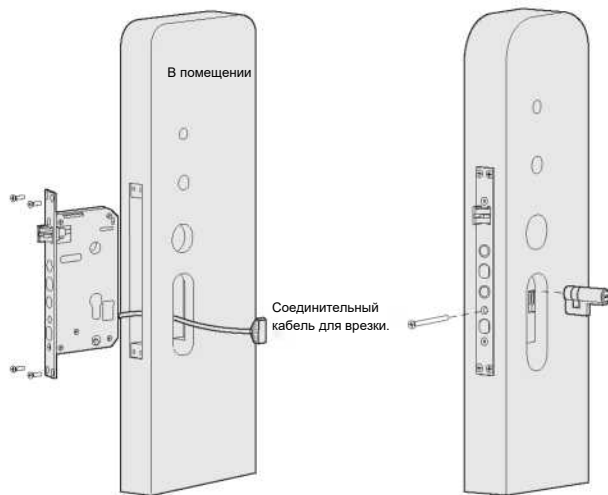

⚠ Внимание:

Не вынимайте врезной засов.

1. Сначала разметьте и просверлите отверстия, используя установочный шаблон, затем закрепите паз в дверной раме и затяните винты, чтобы зафиксировать паз на двери.

2. Поместите ключевой цилиндр в соответствующее положение паза, затем закрепите его, затянув винт.

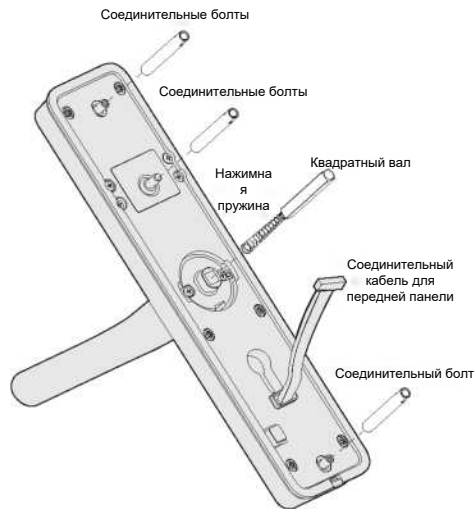

⚠ Внимание:

Пружина: большой конец направлен вниз.

3. Закрепите 3 болта на передней панели, поместите квадратный вал и нажимную пружину в отверстие.

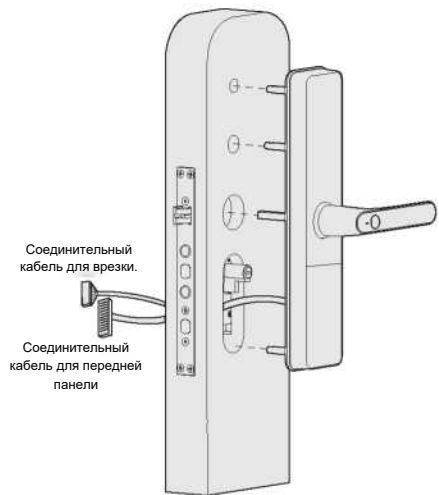

Пропустите соединительный провод через нижнее отверстие. Затем выровняйте и вставьте квадратный вал в паз, чтобы передняя накладка плотно прилегала к двери.

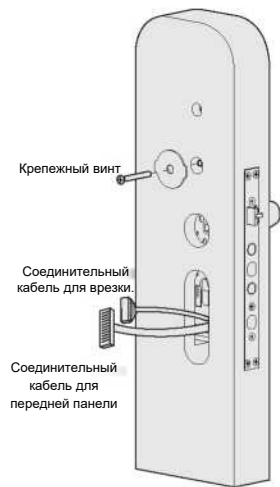

Установите монтажную пластину с помощью крепежных винтов, плотно прижав ее к поверхности двери, чтобы зафиксировать переднюю панель.

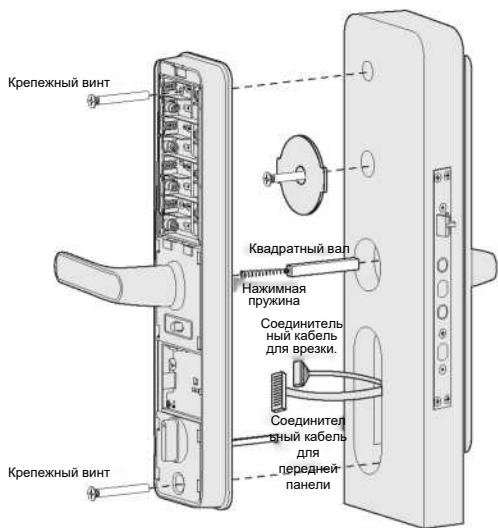

Установите прижимную пружину и квадратный вал в заднюю панель в соответствующем порядке. Вставьте соединительный кабель передней панели в соответствующие гнезда задней панели. Затем выровняйте и вставьте квадратный стержень и механическую отмычку в пазовые отверстия, чтобы задняя панель плотно прилегла к двери. Затяните 2 винта.

⚠ Внимание:

В зависимости от толщины двери отрежьте механическую отмычку нужной длины.

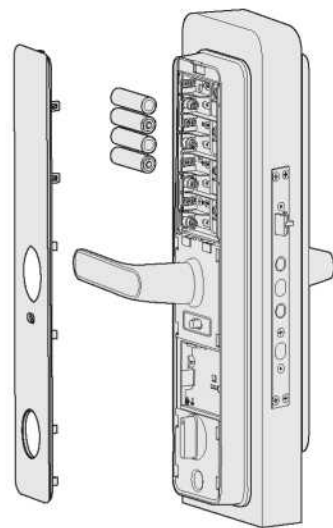

7. Установите батареи и крышку батарейного отсека. Затем установите фиксатор в сборе, чтобы завершить установку. Проверьте, работают ли должным образом ручка, переключатель безопасной ручки и механический ключ.

⚠ Внимание:

1. После установки фиксатора в сборе проверьте, плавно ли работает замок, открывая/закрывая дверь.
2. Проверьте, плавно ли работает механический ключ после установки.

3. Обзор

Внешняя панель



— Кнопка перезагрузки

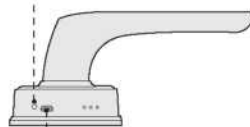

Внутренняя панель

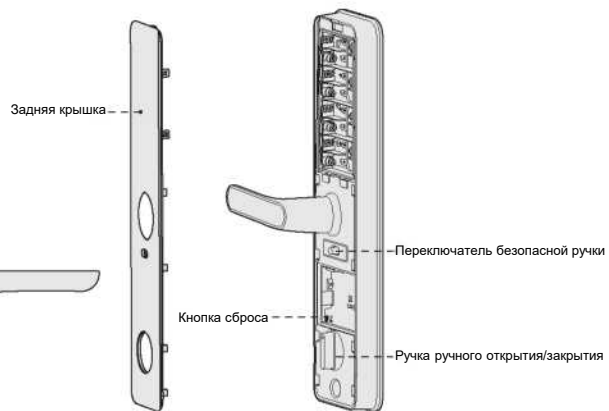

Примечание: Данный рисунок предназначен только для справки, учитывайте фактическое изделие.

4. Настройка

Перед установкой

Для интеллектуальной блокировки существует два режима - безопасный режим и обычный режим, и по умолчанию используется обычный режим.

	Безопасный режим	Обычный режим
Мастер PIN-код	- Мастер PIN-код по умолчанию: 12345678.	- Мастер PIN-код по умолчанию: 12345678.
PIN-код пользователя	6 групп 6-12 цифр [00-04]: Обычный PIN-код. [05-08]: Одноразовый PIN-код (недоступен) [09]: Использование принуждения Примечание. В этом режиме одноразовый PIN-код недоступен.	10 групп 6-12 цифр [00-04]: Обычный PIN-код. [05-08]: Одноразовый PIN-код [09]: Использование принуждения
Доступ в основной режим	Ввод мастер - PIN-кода	Ввод мастер - PIN-кода
Максимальная емкость отпечатка пальца	100 групп Номер пользователя: 00-99	100 групп Номер пользователя: 00-99
Максимальная емкость карты	100 групп Номер пользователя: 00-99	100 групп Номер пользователя: 00-99

Внимание:

Перед установкой безопасного режима необходимо добавить два из 3-х способов проверки (отпечаток пальца/PIN - код/карта).

Номер пользователя

В безопасном режиме удалять всех пользователей запрещено.

Таким образом, когда вы удаляете отдельного пользователя, вы можете удалить его в соответствии с его* номером пользователя.

Вы можете заполнить информацию о пользователе в приведенной ниже таблице, которая удобна для вашего руководства.

Артикул	Имя	PIN-код	Отпечаток пальца	Карта
00				
01				
02				
03				
04				
05				
06				
07				
08				
09				

Указатель меню



Внимание:

1. Существуют голосовые подсказки для вышеуказанных операций, которыми можно управлять в соответствии с голосовыми подсказками
2. PIN-код пользователя и главный PIN-код состоят из 6-12 цифр, а главный PIN-код по умолчанию равен 12345678.

Как войти в основной режим

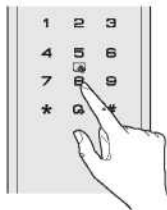

Мастер PIN-код по умолчанию: 12345678.

1. Коснитесь экрана, чтобы активировать блокировку.
2. Дважды нажмите [*], введите мастер PIN-код и нажмите [#] для подтверждения.
3. Голосовая подсказка: Войдите в основной режим.

⚠ Внимание: Для работы с меню необходимо немедленно сменить мастер PIN-код.

Смените мастер PIN-код

Доступ в основной режим



Нажмите [1], чтобы перейти к настройкам пользователя, затем нажмите [9], чтобы изменить мастер PIN-код.



Введите новый мастер PIN-код (6-12 цифр) и подтвердите его нажатием клавиши [#]. Затем повторите вышеуказанные операции.

Голосовая подсказка "Настройки выполнены успешно"

Добавление PIN-кода пользователя

Доступ в основной режим



Нажмите [1], чтобы перейти к настройкам пользователя, затем нажмите [1] для регистрации PIN-кода пользователя. Введите 2 цифровых номера номера пользователя (00-09) и подтвердите клавишей [#].



Введите PIN-код пользователя (6-12 цифр) и подтвердите нажатием клавиши [#]. Затем повторите вышеуказанные операции. Голосовая подсказка "Настройки выполнены успешно"

Добавление отпечатка пальца пользователя

Доступ в основной режим



Нажмите [1], чтобы перейти к настройкам пользователя, затем нажмите [2] для регистрации отпечатка пальца пользователя. Введите 2 цифровых номера пользователя (00-99) и подтвердите нажатием клавиши [#].



Поместите палец на датчик отпечатков пальцев, затем уберите палец после голосовой подсказки «Уберите палец и просканируйте снова».

Повторяйте описанные выше шаги несколько раз, пока не появится голосовая подсказка «Настройки выполнены успешно».

Добавление карты пользователя

Доступ в основной режим



Нажмите [1], чтобы перейти к настройкам пользователя, затем нажмите [1] для регистрации карты пользователя.

Введите 2 цифровых номера пользователя (00-99) и подтвердите клавишей [#].



Поместите карту в область значка карты до звукового сигнала и голосовой подсказки "Настройки выполнены успешно".

Удаление PIN-кода пользователя

Доступ в основной режим



Нажмите [1], чтобы перейти к настройкам пользователя, затем нажмите [4], чтобы удалить мастер PIN-код. Нажмите [1], чтобы удалить одного пользователя, и введите 2 цифровых номера пользователя (00-09) с помощью клавиши [#] для подтверждения. Голосовая подсказка "Удаление выполнено успешно"



Нажмите [1], чтобы перейти к настройкам пользователя, затем нажмите [4], чтобы удалить мастер PIN-код. Нажмите [2], чтобы удалить всех пользователей. Голосовая подсказка "Удаление выполнено успешно"

Удаление отпечатка пальца пользователя

Доступ в основной режим



Нажмите [1], чтобы перейти к настройкам пользователя, затем нажмите [5], чтобы удалить отпечаток пальца пользователя. Нажмите [1], чтобы удалить одного пользователя, и введите 2 цифровых номера пользователя (00-09) с помощью клавиши [#] для подтверждения. Голосовая подсказка "Удаление выполнено успешно" ИЛИ Поместите соответствующий палец на датчик отпечатков пальцев для удаления, пока не прозвучит один звуковой сигнал. Голосовая подсказка "Удаление выполнено успешно"



Нажмите [1], чтобы перейти к настройкам пользователя, затем нажмите [5], чтобы удалить отпечаток пальца пользователя. Нажмите [2], чтобы удалить всех пользователей. Голосовая подсказка "Удаление выполнено успешно"

Удаление карты пользователя

Доступ в основной режим



Нажмите [1], чтобы перейти к настройкам пользователя, затем нажмите [6], чтобы удалить карту пользователя. Нажмите [1], чтобы удалить одного пользователя, и введите 2 цифровых номера пользователя (00-09) с помощью клавиши [#] для подтверждения. Голосовая подсказка "Удаление выполнено успешно" Или поместите соответствующую карту на область значка карты для удаления до звукового сигнала. Голосовая подсказка "Удаление выполнено успешно"



Нажмите [1], чтобы перейти к настройкам пользователя, затем нажмите [6], чтобы удалить карту пользователя. Нажмите [2], чтобы удалить всех пользователей. Голосовая подсказка "Удаление выполнено успешно"

Настройка режима открытия

Доступ в основной режим

1 7 1

Нажмите [1] для перехода к настройкам пользователя, затем нажмите [7] для настройки режима открытия. Нажмите [1] для перехода в обычный режим (однократная верификация), что означает открытие с помощью PIN-кода, отпечатка пальца или карты.

1 7 2

Нажмите [1] для перехода к настройкам пользователя, затем нажмите [7] для настройки режима открытия.

Нажмите [2] для перехода в режим безопасности (двойная верификация), что означает открытие с помощью PIN-кода + отпечатка пальца или PIN-кода + карты или отпечатка пальца + карты.

Настройка системы

Настройка громкости

Доступ в основной режим

2 1 1 или 2

Нажмите [2] для настройки системы, затем нажмите [1] для настройки громкости.

Нажмите [1] для голосового режима.

Нажмите [2] для отключения звука, исключая будильник и работу с меню.

Настройка языка

Доступ в основной режим

2 2 1 или 2 или 3 или 4 или 5

Нажмите [2] для настройки системы.

Затем нажмите [2] для выбора языка.

Нажмите [1] для китайской озвучки.

Нажмите [2] для английской озвучки.

Нажмите [3] для испанской озвучки.

Нажмите [4] для португальской озвучки.

Нажмите [5] для русской озвучки.

Запись запроса

Системный запрос

Доступ в основной режим

3 1

Нажмите [3] для системного запроса, затем нажмите [1] для получения уникального серийного номера.

Расширенная функция

Подключитесь к сети

Доступ в основной режим

4 1

Нажмите [4] для расширенной функции, затем нажмите [1] для подключения к сети.

Выйдите из сети

Доступ в основной режим

4 2

Нажмите [4] для расширенной функции, затем нажмите [2] для выхода из сети.

4 Как использовать

Разблокировка снаружи

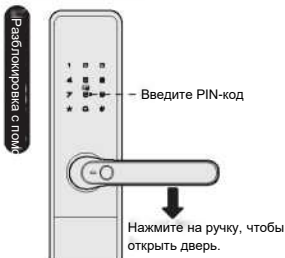

Наружная | Передняя панель

1. Коснитесь экрана сенсорной панели ладонью, чтобы подсветить клавиатуру
2. Введите зарегистрированный PIN-код с окончанием [#].
Голосовая подсказка "Верификация прошла успешно"
3. Нажмите на ручку, чтобы открыть дверь.



Наружная | Передняя панель

1. Правильно поместите палец на область датчика отпечатков пальцев, пока не прозвучит один звуковой сигнал и голосовая подсказка "Верификация прошла успешно".
2. Нажмите на ручку, чтобы открыть дверь.



Наружная | Передняя панель

1. Правильно поместите зарегистрированную карту на область значка карты, пока не прозвучит один звуковой сигнал и голосовая подсказка "Верификация прошла успешно".
2. Нажмите на ручку, чтобы открыть дверь.



Внимание:

В безопасном режиме для открытия двери требуется двойная верификация (PIN-код + отпечаток пальца / PIN-код + карта / отпечаток пальца + карта).

Разблокировка механическим ключом

Сначала ослабьте крышку механического ключа в положении для извлечения, затем поверните ее на 90 градусов. Затем вставьте ключ в отверстие для ключа и поверните его под соответствующим углом. Наконец, нажмите на ручку, чтобы открыть дверь.



Внимание:

В случае утери PIN-кода, разряда батареи или системной ошибки, механический ключ используется для открытия двери в качестве резервного режима.

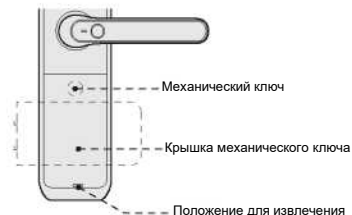

Блокировка снаружи / блокировка изнутри / двойная блокировка изнутри



Наружная | Передняя панель



Внутренняя | Задняя панель



Внутренняя | Задняя панель

5. Другие функции

Восстановление заводских настроек по умолчанию

Инструкции по эксплуатации:

1. Откройте заднюю крышку и найдите кнопку сброса.
2. С помощью скрепки дважды нажмите кнопку [RES], после чего появится голосовая подсказка "Восстановлены заводские настройки. Смените мастер PIN-код".

После этого вся пользовательская информация и настройки будут удалены.



Кнопка перезагрузки

Нажмите кнопку перезагрузки, чтобы перезапустить блокировку, когда система не отвечает, пользовательские данные не удаляются.



Функция безопасной ручки



1. Включить: переместите переключатель безопасной ручки так, чтобы на дисплее появилась красная метка. После включения функции безопасной ручки внутренняя ручка будет заблокирована.
2. Отключить: переместите переключатель безопасной ручки так, чтобы на дисплее появилась зеленая метка. Внутренняя ручка свободно нажимается вниз.

Аварийный источник питания

Если напряжение батареи слишком низкое и ее нельзя открыть снаружи, подключите источник питания 5 В через порт Micro USB на передней панели. Затем разблокируйте дверь и немедленно замените все батареи.



Порт аварийного питания

⚠ Внимание: Не смешивайте старые и новые батареи при замене.

Замена батареи

Требуется щелочная батарея 1,5 В типа AA. Всего 8 шт, разделенных на 2 группы. Одна группа подходит для питания, две группы используются в течение более длительного времени.

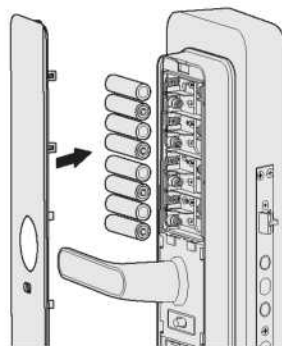

Задняя крышка

⚠ Внимание:

Если напряжение батареи ниже 4,8 В, при каждой разблокировке голосовая подсказка сообщает: "Низкий заряд батареи, замените все батареи". Немедленно замените все батарейки, и не смешивайте старые и новые батарейки при замене.



Компания Shenzhen Kaadas Intelligent Technology оставляет за собой все права на окончательную интерпретацию данного руководства пользователя.

Все конструкции и технические характеристики могут быть изменены без предварительного уведомления.

V1.0